

# AVAYA



## **ABT-35H BLUETOOTH® HEADSET**

**Quickstart Guide**

**Guía de inicio rápido**

**Guide rapide de mise  
en route**

**Manual do Utilizador**

# AVAYA

US This Quickstart Guide provides instructions on the setup and usage of your ABT-35H Bluetooth Headset. This product can be used as an audio accessory for devices supporting either the Headset or Handsfree Bluetooth Profiles.

⚠ Before getting started, please review the Important Safety Information booklet included in your package. For additional help, service, or support information, refer to your product Warranty card, or visit [www.plantronics.com](http://www.plantronics.com).

ES En la presente Guía de inicio rápido se proporcionan instrucciones acerca de la instalación y utilización del auricular para teléfonos móviles ABT-35H. Este producto puede utilizarse como accesorio de sonido para dispositivos compatibles con las funciones de auricular y de manos libres Bluetooth.

⚠ Antes de empezar, lea el manual de información relativo a la seguridad que se suministra con el producto. Si desea obtener más ayuda, asistencia o información acerca de la compatibilidad, consulte la tarjeta de garantía del producto o visite [www.plantronics.com](http://www.plantronics.com).

FR Ce Guide de mise en route rapide comprend les instructions concernant l'installation et l'utilisation de votre micro-casque ABT-35H. Ce produit peut être utilisé comme accessoire audio pour les appareils prenant en charge les profils micro-casque et mains-libres Bluetooth.

⚠ Avant de commencer, reportez-vous au livret « Informations importantes sur la sécurité » contenu dans l'emballage. Pour obtenir des informations concernant les services ou l'assistance, reportez-vous à la carte de garantie de votre produit ou visitez le site : [www.plantronics.com](http://www.plantronics.com).

PT Este Guia de Iniciação Rápida fornece instruções para a configuração e utilização do seu Auricular para Telemóvel ABT-35H. Este produto pode ser utilizado como acessório áudio para dispositivos que suportem os Perfis Bluetooth para Auriculares ou Mãos Livres.

⚠ Antes de começar, reveja o folheto sobre Informações Importantes de Segurança incluído na embalagem. Para mais ajuda, assistência ou informações de suporte, consulte o cartão da Garantia do produto, ou visite [www.plantronics.com](http://www.plantronics.com).

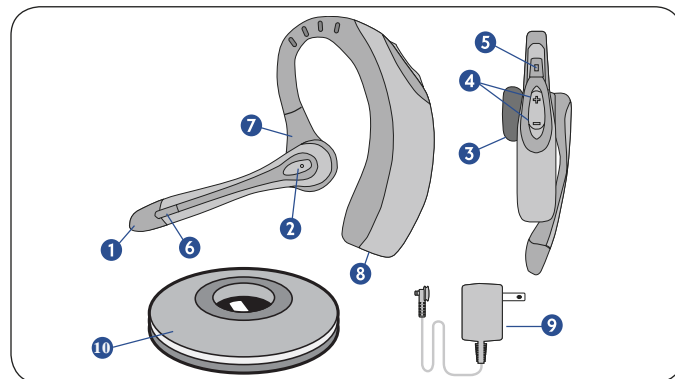

- |    |    |  |
|----|----|--|
| US | 1  | Microphone   |
|    | 2  | Call Control Button                                  |
|    | 3  | Eartip   |
|    | 4  | Listen Volume Adjust Buttons +/-                     |
|    | 5  | Power/Mute Button                                    |
|    | 6  | Status Indicator Light                               |
|    | 7  | Horizontal Boom Adjustment                           |
|    | 8  | Charge Connection                                    |
|    | 9  | AC Mains Charger                                     |
|    | 10 | Charger  |
| ES | 1  | Micrófono  |
|    | 2  | Botón de control de llamada                          |
|    | 3  | Auricular  |
|    | 4  | Botones +/- de ajuste del volumen de escucha         |
|    | 5  | Función de encendido/mute                            |
|    | 6  | Luz indicadora de estado                             |
|    | 7  | Ajuste horizontal del brazo                          |
|    | 8  | Conexión de carga                                    |
|    | 9  | Cargador para la red de alimentación eléctrica de CA |
|    | 10 | Cargador   |

- |    |    |   |
|----|----|---|
| FR | 1  | Microphone                                |
|    | 2  | Bouton de contrôle d'appel                |
|    | 3  | Ecouteur                                  |
|    | 4  | Boutons de réglage du volume d'écoute +/- |
|    | 5  | Bouton Marche/Secret                      |
|    | 6  | Indicateur d'état lumineux                |
|    | 7  | Réglage horizontal de la perche           |
|    | 8  | Connexion de charge                       |
|    | 9  | Chargeur secteur                          |
|    | 10 | Chargeur                                  |
| PT | 1  | Microfone                                 |
|    | 2  | Botão para controlo de chamadas           |
|    | 3  | Peça para a orelha                        |
|    | 4  | Botões de ajuste do volume de audição +/- |
|    | 5  | Botão Ligar/Desligar/Sem som              |
|    | 6  | Luz indicadora do estado                  |
|    | 7  | Ajuste horizontal da haste                |
|    | 8  | Ligação de carga                          |
|    | 9  | Carregador de corrente CA                 |
|    | 10 | Carregador                                |

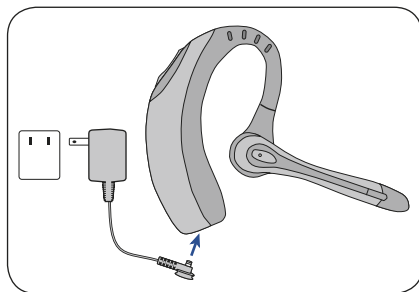

- US** Connect the supplied wall charger to AC power and then to your headset. The Status Indicator will be illuminated red while charging and change to blue when the headset is fully charged. The headset must be charged for a minimum of 20 minutes prior to use – 3 hours to fully charge. Do not use the headset while charging and do not connect the charger while the headset is in use.
- ES** Conecte el cargador proporcionado a una toma de corriente de CA y, a continuación, al auricular. El indicador de estado rojo se iluminará mientras se esté realizando la carga y cambiará a azul cuando el auricular esté completamente cargado. El auricular debe cargarse durante al menos veinte minutos antes de su utilización y durante tres horas si desea realizar la carga completa. No utilice el auricular mientras se carga ni conecte el cargador mientras utiliza el auricular.

- FR** Connectez le chargeur mural au secteur, puis à votre micro-casque. L'Indicateur d'état est rouge lors du chargement et devient bleu une fois le micro-casque complètement chargé. Le micro-casque doit être chargé pendant une durée minimale de vingt minutes avant utilisation. Il faut compter trois heures pour un chargement complet. N'utilisez pas le micro-casque pendant le chargement et ne connectez pas le chargeur lorsque le micro-casque est en cours d'utilisation.
- PT** Ligue o carregador de parede fornecido à tomada CA e, depois, ao auricular. O indicador de Estado acende a vermelho durante o carregamento e passa para azul quando o auricular estiver completamente carregado. O auricular tem de ser carregado durante, pelo menos, 20 minutos antes de ser utilizado – 3 horas até à carga completa. Não utilize o auricular durante o carregamento e não ligue o carregador enquanto estiver a utilizar o auricular.

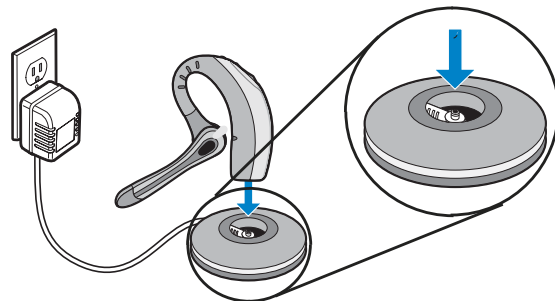

- US** Press and hold the Power/Mute Button for three seconds (long press) to turn the headset on or off.
- ES** Pulse y mantenga pulsado el botón de encendido/mute durante tres segundos (pulsación larga) para encender o apagar el auricular.

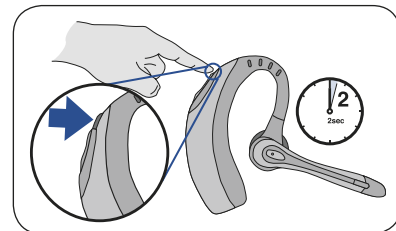

- FR** Pour allumer et éteindre votre micro-casque, maintenez enfoncé le bouton Marche/Secret pendant trois secondes.
- PT** Prima e mantenha premido o Botão Ligar/Desligar/Sem som durante tres segundos (pressão longa) para ligar ou desligar o auricular.

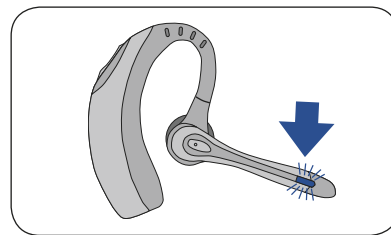

- US** The Status Indicator flashes blue when the headset is on. When the battery becomes low, the indicator will flash red.
- ES** El indicador de estado azul parpadea cuando el auricular está encendido. Si la batería está baja, parpadeará el indicador rojo.
- FR** L'Indicateur d'état devient bleu et clignote lorsque le micro-casque est allumé. Lorsque la batterie devient faible, l'indicateur devient rouge et clignote.
- PT** O Indicador de estado fica azul e intermitente quando os auriculares estão ligados. Quando a bateria estiver fraca, o indicador fica vermelho e intermitente.

**US** Before using your headset for the first time, you must pair it with another Bluetooth device, such as a mobile phone. Follow the steps beginning on the next page for most devices. You can also refer to your phone user guide or visit [www.plantronics.com](http://www.plantronics.com).

**ES** Antes de utilizar el auricular por primera vez, debe emparejarlo con otro dispositivo Bluetooth, como un teléfono móvil. Siga los pasos de la página siguiente para emparejar la mayoría de los dispositivos. También puede consultar la guía del usuario del teléfono o visitar [www.plantronics.com](http://www.plantronics.com).

**FR** Avant d'utiliser votre micro-casque pour la première fois, vous devez le coupler

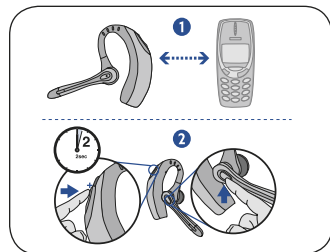

**US** 1. Turn on both devices.  
2. Place the headset in pairing mode by simultaneously pressing and holding the Call Control Button and the Listen Volume Adjust Button marked + (volume up). Release the buttons when the Status Indicator begins to flash red then blue.

**ES** 1. Encienda ambos dispositivos.  
2. Para establecer el auricular en el modo de emparejamiento, pulse a la vez el botón de control de

avec un autre périphérique Bluetooth (le combiné d'un téléphone mobile, par exemple). Suivez les étapes indiquées sur la page suivante pour la plupart des appareils : Vous pouvez également vous reporter au guide de l'utilisateur de votre téléphone ou visitez le site [www.plantronics.com](http://www.plantronics.com).

**PT** Antes de utilizar o auricular pela primeira vez, tem de emparelhá-lo com outro dispositivo Bluetooth, tal como um telemóvel. Siga os passos que começam na página seguinte para a maioria dos dispositivos. Também pode consultar o manual do utilizador do seu telefone ou visitar [www.plantronics.com](http://www.plantronics.com).

llamada y el de ajuste del volumen de escucha marcado con el signo + (subir volumen). Suelte ambos botones cuando el indicador de estado rojo parpadee y pase al color azul.

**FR** 1. Mettez les deux appareils sous tension.  
2. Mettez le micro-casque en mode de couplage en maintenant simultanément enfoncés le bouton de contrôle d'appel et celui du réglage du volume d'écoute marqué + (augmentation de volume). Relâchez les boutons lorsque l'indicateur d'état clignote et devient rouge, puis bleu.

**PT** 1. Ligue ambos os dispositivos.  
2. Coloque o auricular no modo de emparelhamento, premindo e mantendo premido simultaneamente o Botão de controlo de chamadas e o Botão de ajuste do volume de audição assinalado com + (aumentar volume). Solte os botões quando o Indicador de estado ficar intermitente, primeiro a vermelho e depois a azul.

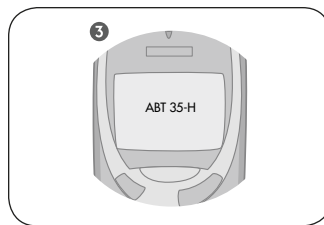

**US** Use your phone's menu to search for Bluetooth audio devices and select "ABT-35H" when it appears on the display.

**Note:** In some circumstances the pairing process can take up to 2 minutes to complete.

**ES** Utilice el menú del teléfono para buscar dispositivos de sonido Bluetooth y seleccione "ABT-35H" cuando

aparezca en pantalla.

**Nota:** En algunos casos, el proceso de emparejamiento puede tardar hasta dos minutos.

**FR** Utilisez le menu de votre téléphone pour rechercher les périphériques audio Bluetooth et sélectionnez « ABT-35H » lorsqu'il apparaît sur l'écran.

**Remarque:** dans certains cas, la procédure de couplage peut prendre jusqu'à deux minutes.

**PT** Utilize o menu do telemóvel para procurar dispositivos áudio Bluetooth e seleccione "ABT-35H" quando aparecer no visor.

**Nota:** nalgumas circunstâncias o processo de emparelhamento pode demorar até 2 minutos a completar.

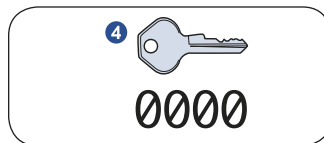

**US** When the phone display asks for a passkey, enter: 0000. The Status Indicator flashes blue, once the headset is successfully paired. If pairing fails, try again following the steps beginning on page 6.

**ES** Cuando se solicite que introduzca la clave, escriba 0000; a continuación, compruebe la pantalla del teléfono. El indicador de estado azul parpadea una vez que el auricular se ha emparejado correctamente. Si el emparejamiento falla, repita los pasos que comienzan en la página 6.

**FR** Utilisez le menu de votre téléphone lorsque vous y êtes invité, saisissez le code secret suivant : 0000, puis contrôlez l'écran du téléphone.

L'Indicateur d'état devient bleu et clignote une fois le micro-casque couplé. Si l'opération de couplage échoue, recommencez en répétant les étapes à partir de la page 6.

**PT** Utilize o menu do telemóvel para Quando lhe for solicitada uma chave-passe, introduza: 0000, depois verifique o visor do telefone. O Indicador de estado fica intermitente e azul quando o auricular é emparelhado com sucesso. Se o emparelhamento falhar, experimente novamente os passos que começam na página 6.

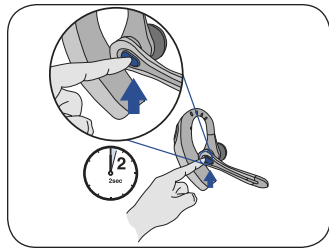
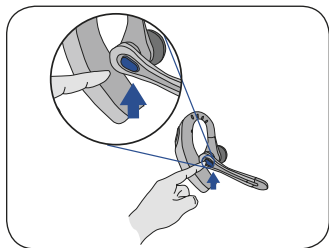

**US** To answer or end a call, short press the Call Control button. (less than 1 sec.)

**ES** Para contestar o poner fin a una llamada, pulse brevemente el botón de control de llamada.

**FR** Pour décrocher ou raccrocher, appuyez sur le bouton de contrôle d'appel.

**PT** Para atender ou terminar uma chamada, prima rapidamente o botão de Controlo de chamadas.

**US** To place a call using voice dialing, press and hold the Call Control Button for 2 seconds, until you hear a second tone. If you are on a call using your phone handset, you can transfer the call to your headset by a short press of the Call Control button.

**ES** Para realizar una llamada mediante la función de marcación por voz, pulse y mantenga pulsado el botón de control de llamada durante dos segundos. Si ha respondido a una llamada por medio del teléfono, puede transferirla al auricular pulsando brevemente el botón de control de llamada.

**FR** Pour passer un appel par commande vocale, maintenez le bouton de contrôle d'appel enfoncé pendant 2 secondes. Si vous utilisez le combiné du téléphone, vous pouvez transférer l'appel à votre micro-casque en appuyant sur le bouton de contrôle d'appel.

**PT** Para fazer uma chamada utilizando a marcação por voz, prima e mantenha premido o botão de Controlo de chamadas durante 2 segundos. Se estiver a utilizar o auscultador do telefone para a chamada, pode transferir a chamada para o auricular, premindo rapidamente o botão de Controlo de chamadas.

**US** The following additional features may be available if your phone supports the Handsfree Profile. Not all phones support Handsfree Profile. Refer to your phone user guide for additional information or visit [www.plantronics.com](http://www.plantronics.com).

**Call Transfer back to phone** – To transfer a call from your headset back to your phone, press and hold the Call Control button. You will hear a tone. When you hear a second tone, the transfer has been completed and you can release the button.

**Call Reject** – To reject a call without answering when the headset is ringing, press and hold the Call Control button. You will hear a tone. When you hear a second tone, the call has been rejected and you can release the button.

**Last Number redial** – To redial the last number, quickly press the Call Control button twice. You will hear a tone on each press. When you hear a further tone, the last number has been redialed.

**ES** Puede que las características siguientes estén disponibles si el teléfono admite la función de manos libres. No todos los teléfonos admiten esta función. Consulte la guía del usuario del teléfono para obtener más información o visite [www.plantronics.com](http://www.plantronics.com).

**Transferencia de la llamada al teléfono** – Para transferir una llamada del auricular al teléfono, pulse y mantenga pulsado el botón de control de llamada. Oirá un tono. Cuando oiga un segundo tono significa que la transferencia se ha realizado; ya puede soltar el botón.

**Rechazo de una llamada** – Para rechazar una llamada sin contestarla, pulse y mantenga pulsado el botón de control de llamada. Oirá un tono. Cuando oiga un segundo tono, significa que la llamada se ha rechazado; ya puedesoltar el botón.

**Último número marcado** – Para volver a marcar el último número al que ha llamado, pulse rápidamente el botón de control de llamada dos veces. Oirá un tono con cada pulsación. Un tercer tono indica que se ha marcado el último número al que ha llamado.

**FR** Les fonctions supplémentaires qui suivent ne sont disponibles que si votre téléphone prend en charge le profil mains-libres. Ce n'est pas le cas de tous les téléphones. Pour obtenir des informations supplémentaires, consultez le guide de l'utilisateur de votre téléphone ou visitez le site [www.plantronics.com](http://www.plantronics.com).

#### Transfert d'un appel vers votre téléphone

– Pour transférer un appel du micro-casque vers votre téléphone, maintenez enfoncé le bouton de contrôle d'appel. Un signal sonore retentit. Lorsqu'un deuxième signal sonore retentit, l'appel a été transféré et vous pouvez relâcher le bouton de contrôle d'appel.

**Rejet d'un appel** – Pour rejeter un appel sans répondre lorsque votre bouton combiné sonne, maintenez enfoncé le bouton de contrôle d'appel. Un signal sonore retentit. Lorsqu'un deuxième signal sonore retentit, l'appel a été rejeté et vous pouvez relâcher le bouton de contrôle d'appel.

#### Rappel du dernier numéro composé

– Pour rappeler le dernier numéro composé, appuyez deux fois sur le bouton de contrôle d'appel. Un signal sonore retentit à chaque pression. Lorsqu'un deuxième signal sonore retentit, le dernier numéro appelé a été recomposé.

**PT** As funcionalidades adicionais seguintes podem estar disponíveis se o seu telefone suportar o Perfil Mãos livres. Nem todos os telefones suportam o Perfil Mãos livres. Consulte o manual do utilizador do telefone para obter mais informações ou visite [www.plantronics.com](http://www.plantronics.com).

#### Transferir chamada novamente para o telefone

– Para transferir uma chamada do auricular para o telefone, prima e mantenha premido o botão de Controlo de chamadas. Ouvirá um sinal sonoro. Quando ouvir um segundo sinal sonoro, a transferência foi concluída e pode soltar o botão.

**Rejeitar chamadas** – Para rejeitar uma chamada sem atender quando o telefone tocar prima e mantenha premido o botão Controlo de chamadas. Ouvirá um sinal sonoro. Quando ouvir um segundo sinal sonoro, a chamada foi rejeitada e pode soltar o botão.

**Remarcação do último número** – Para remarcar o último número, prima rapidamente o botão de Controlo de chamadas duas vezes. Ouvirá um sinal sonoro a cada pressão. Quando ouvir um segundo sinal sonoro, o último número foi remarcado.

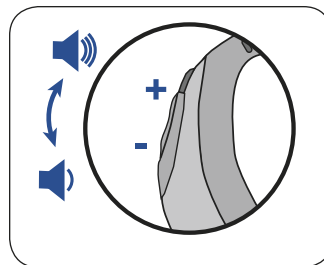

**US** During a call, press the Listen Volume Adjust Buttons to adjust the volume.

**ES** Durante una llamada, pulse los botones de ajuste del volumen de escucha para regular el volumen.

**FR** Au cours d'un appel, appuyez sur les boutons de contrôle du volume d'écoute pour régler le volume.

**PT** Durante uma chamada, prima os Botões de ajuste do volume de audição para ajustar o volume.

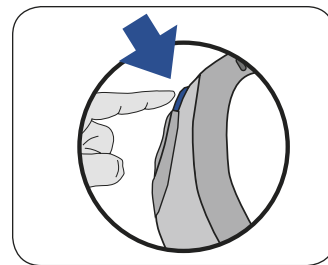

**US** During a call, short press the Power/Mute Button to mute the microphone. When muted, the headset will sound two tones every 30 seconds. To take the microphone off mute, press the button again.

**ES** Durante una llamada, realice una pulsación corta del botón de encendido/mute para desactivar el micrófono. Si está en mute, el auricular emitirá dos tonos cada 30 segundos. Para desactivar la función mute, pulse el botón de nuevo.

**FR** Au cours d'un appel, appuyez sur le bouton Marche/Secret pour activer le mode secret du microphone. Lorsque la fonction secret est activée, le micro-casque émet deux signaux sonores toutes les 30 secondes. Pour désactiver le mode secret, appuyez à nouveau sur le bouton.

**PT** Durante uma chamada, prima rapidamente o Botão ligar/Desligar/Sem som para cortar o som do microfone. Quando o auricular está sem som, emite dois sinais sonoros a cada 30 segundos. Para devolver o som ao microfone, prima novamente o botão.

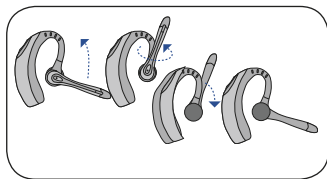

**US** Rotate the microphone horizontally and vertically as illustrated, to select your left or right ear. The illustration shows conversion from right to left ear wearing. Reverse the procedure to convert from left to right ear wearing.

**ES** Gire el brazo horizontal y verticalmente, como se muestra, para ajustar el auricular a la oreja deseada, derecha o izquierda. La ilustración muestra el cambio de

colocación de la oreja derecha a la izquierda. Invierta el procedimiento para cambiar la colocación de la oreja izquierda a la derecha.

**FR** Faites pivoter la perche horizontalement et verticalement comme illustré, pour l'adapter à l'oreille gauche ou droite. L'illustration montre comment passer du port à l'oreille droite au port à l'oreille gauche. Effectuez la même procédure dans le sens inverse pour passer du port à l'oreille gauche au port à l'oreille droite.

**PT** Rode a haste horizontalmente e verticalmente, tal como é ilustrado, para seleccionar a sua orelha esquerda ou direita. A ilustração mostra a conversão da orelha direita ara a esquerda. Inverta o processo para converter da orelha esquerda para a direita.

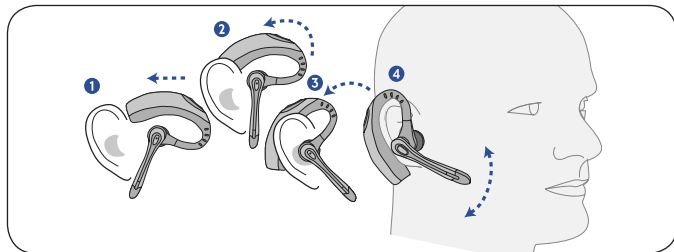

**US** Slide the headset over and behind your ear. Then, press gently towards your ear for a snug fit. Adjust the microphone position so that it is directed towards your mouth as illustrated.

**ES** Coloque el auricular en la oreja. A continuación, presiónelo con suavidad contra la oreja para conseguir un ajuste perfecto. Ajuste la posición del brazo para que quede orientado hacia la boca, como se muestra.

**FR** Glissez le casque sur la tête et derrière l'oreille. Appuyez doucement sur votre oreille pour l'ajuster à votre convenance. Positionnez la perche de telle sorte qu'elle soit dirigée vers votre bouche comme illustré.

**PT** Deslize o auricular sobre e por trás da orelha. Depois, prima suavemente na direcção da orelha para que fique bem fixo. Ajuste a posição da haste de forma a estar direccionada para a boca, tal como é ilustrado.

## REMOVING THE EARTIP

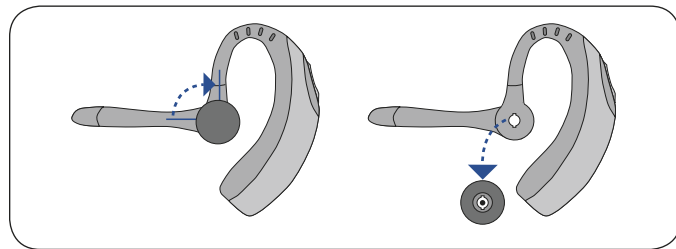

## FITTING A NEW EARTIP

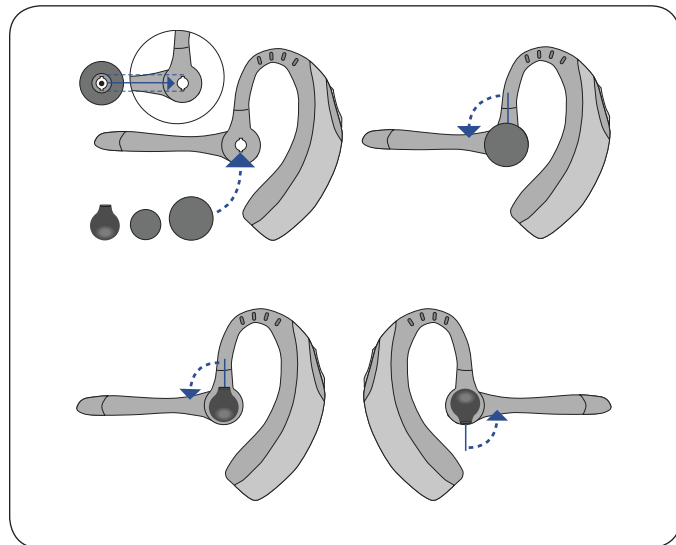

### FCC REQUIREMENTS PART 15

This device complies with Part 15 of the FCC Rules. Operation is subject to the following two conditions:

1. This device may not cause harmful interference, and
2. This device must accept any interference received, including interference that may cause undesired operation.

This equipment has been tested and found to comply with the limits for a Class B digital device, pursuant to Part 15 of the FCC Rules. These limits are designed to provide reasonable protection against harmful interference in a residential installation. This equipment generates, uses, and can radiate radio frequency energy and, if not installed and used in accordance with the instructions, may cause harmful interference to radio communications. However, there is no guarantee that interference will not occur in a particular installation. If this equipment does cause harmful interference to radio or television reception which can be determined by turning the radio or television off and on, the user is encouraged to try to correct interference by one or more of the following measures:

- Reorient or relocate the receiving antenna.
- Increase the separation between the equipment and receiver.
- Connect the equipment into an outlet on another circuit.
- Consult the dealer or an experienced radio/TV technician for help.

### EXPOSURE TO RADIO FREQUENCY RADIATION

This device and its antenna must not be co-located or operated in conjunction with any other antenna or transmitter. To comply with FCC RF exposure requirements, only use the supplied antenna.

The radiated output power of this internal wireless radio is far below the FCC radio frequency exposure limits. Nevertheless, the wireless radio shall be used as described in the manual.

The internal wireless radio operates within guidelines found in radio frequency safety standards and recommendations, which reflect the consensus of the scientific community.

Plantronics therefore believes the internal wireless radio is safe for use by consumers. The level of energy emitted is far less than the electromagnetic energy emitted by wireless devices such as mobile phones. However, the use of wireless radios may be restricted in some situations or environments, such as aboard airplanes. If you are unsure of restrictions, you are encouraged to ask for authorization before turning on the wireless radio.

NOTE: Modifications not expressly approved by Plantronics, Inc. could void the user's authority to operate the equipment.

### INDUSTRY CANADA NOTICE

#### Radio Equipment

The term "IC:" before the radio certification number only signifies that Industry Canada technical specifications were met.

Operation is subject to the following two conditions: (1) this device may not cause interference, and (2) this device must accept any interference, including interference that may cause undesired operation of the device. "Privacy of communications may not be ensured when using this telephone."

This product meets the applicable Industry Canada technical specifications of the RSS210.

### AVIS INDUSTRIE CANADA

#### Équipement radio

Le terme « IC/CI » avant le numéro d'homologation radio signifie seulement que les spécifications techniques Industrie Canada ont été respectées. Le fonctionnement de l'équipement est soumis aux deux conditions suivantes: (1) le dispositif ne doit créer aucune interférence nuisible, et (2) le dispositif doit accepter toute interférence reçue, y compris celles pouvant causer le fonctionnement indésirable du dispositif. « La confidentialité des communications n'est pas assurée lors de l'usage du téléphone. »

Ce produit répond aux spécifications techniques du ministère de l'Industrie du Canada en vigueur pour le RSS210.